

PODRĘCZNIK UŻYTKOWNIKA

Mikrowieża

Hi-Fi

Proszę dokładnie przeczytać ten podręcznik przed rozpoczęciem użytkowania zestawu i zachować go na przyszłość.

MODEL

CM1560 (CM1560, CMS1560F)





## Informacja dotycząca bezpieczeństwa.



**UWAGA**  
RYZIKO PORAŻENIA PRĄDEM  
NIE OTWIERAĆ

**UWAGA:** ABY ZREDUKOWAĆ RYZYKO PORAŻENIA PRĄDEM ELEKTRYCZNYM, NIE NALEŻY SAMODZIELNIE ZDEJMOWAĆ POKRYWY (LUB TYLNEJ POKRYWY).



Symbol błyskawicy w trójkącie ostrzega o niebezpiecznym napięciu obecnym w urządzeniu, które może narazić użytkownika na ryzyko porażenia prądem elektrycznym.



Symbol wykrzyknika w trójkącie informuje użytkownika o ważnej instrukcji dot. działania i konserwacji (serwisowania) w dokumentacji dołączonej do urządzenia.

**OSTRZEŻENIE:** CHRONIĆ URZĄDZENIE PRZED DESZCZEM I WILGOCIĄ, ABY UNIKNĄĆ POŻARU LUB PORAŻENIA PRĄDEM.

**OSTRZEŻENIE:** Nie instalować urządzenia w przestrzeni zamkniętej jak np. półki z książkami itd.

**UWAGA:** Nie zasłaniać otworów wentylacyjnych. Instalować zgodnie z zaleceniami producenta.

Szczeliny i otwory wentylacyjne w obudowie, zapewniają niezawodną pracę urządzenia i chronią go przed przegrzaniem. Nie należy kłaść urządzenia na łóżku, sofie, dywanie lub na innej podobnej powierzchni, która mogłaby doprowadzić do zatkania tych otworów. Nie należy umieszczać urządzenia w zabudowie izolującej, takiej jak półki na książki, stojaki, chyba, że zostanie zapewniona odpowiednia wentylacja, lub jest to zgodne z instrukcją producenta.

**UWAGA:** To urządzenie jest wyposażone w laser. Aby zapewnić prawidłowe użytkowanie urządzenia, prosimy o uważne przeczytanie niniejszej instrukcji i zachowanie jej na przyszłość. Skontaktować się z autoryzowanym serwisem, jeżeli zajdzie potrzeba konserwacji urządzenia. Wykonywanie procedur sterowania, regulacji lub jakichkolwiek innych niż tutaj podane może być przyczyną wystawienia się na niebezpieczne promieniowanie. Nie otwierając obudowy, ponieważ może to być przyczyną wystawienia się na bezpośrednie działanie wiązki lasera.

### UWAGA dotycząca przewodu zasilania

Dla większości urządzeń zalecane jest, aby były podłączone do osobnego obwodu; to znaczy do pojedynczego gniazdka, które zasilają tylko dane urządzenie i nie ma innych wyjść lub odgałęzień. Dla pewności należy sprawdzić stronę ze specyfikacjami technicznymi w niniejszej instrukcji obsługi. Nie przeciążać gniazdek zasilających. Przeciążone, luźne, uszkodzone lub przepalone gniazdka, kable zasilające lub przedłużające stwarzają zagrożenie. Jakakolwiek z powyższych sytuacji może być przyczyną porażenia prądem lub pożaru. Raz na jakiś czas należy sprawdzać przewód zasilający urządzenia i jeśli pojawiają się oznaki uszkodzenia lub przetarcia się, odłączyć go, zaprzestać korzystania z urządzenia i wymienić przewód w autoryzowanym serwisie. Zabezpieczyć przewód zasilania przed fizycznym lub mechanicznym niewłaściwym użytkowaniem tj. przed skręcaniem, zapętlaniem, zaciskaniem, przytrząskiwaniem drzwiami lub przekraczaniem. Należy zwrócić szczególną uwagę na wtyczki, gniazdka ścienne oraz miejsce, w którym przewód łączy się z urządzeniem. Wtyczka zasilania jest odłączana. W przypadku zagrożenia, wtyczka zasilania musi być łatwo dostępna.

Ten sprzęt jest wyposażony w baterię przenośną lub akumulator przenośny.

### **Sposób bezpiecznego usunięcia baterii lub akumulatora ze sprzętu:**

Zdemontuj zużyta baterię lub akumulator, wykonując czynności w odwrotnej kolejności, niż podczas montażu. Aby zapobiec zanieczyszczeniu środowiska i spowodowaniu ewentualnego zagrożenia dla zdrowia ludzi i zwierząt, zużyta baterię lub akumulator wyrzuć do odpowiedniego pojemnika w wyznaczonych punktach zbiórki. Nie wyrzucaj baterii ani akumulatora razem z innymi odpadami. Zaleca się korzystanie z lokalnych, bezpłatnych systemów zwrotu baterii i akumulatorów. Baterie nie mogą być wystawiane na nadmierne ciepło jak np. promienie słoneczne, ogień itp.

**UWAGA:** To urządzenie nie może być wystawione na działanie wody (kapiącej lub rozpryskiwanej) i nie należy kłaść na nim przedmiotów wypełnionych cieczą, takich jak wazony.

**UWAGA:** W pobliżu tego urządzenia nie wolno używać produktów wysokiego napięcia (np. elektryczna packa na muchy). Urządzenie może ulec usterce z powodu przeskoku napięcia.

**UWAGA:** Nie stawiać na urządzeniu źródeł otwartego ognia, takich jak zapalone świece.

## Symbole

~	Dotyczy prądu zmiennego (AC).
≡	Dotyczy prądu stałego (DC).
⏏	Dotyczy urządzeń klasy II.
⏻	Dotyczy stanu gotowości.
I	Dotyczy stanu "WŁĄCZONY" (zasilanie).
⚡	Dotyczy niebezpiecznego napięcia.

## Spis treści

### 1 Na początek

---

- 3 Informacja dotycząca bezpieczeństwa.
- 8 Unikalne funkcje
- 8 Wymagania dotyczące odtwarzanego pliku.
  - 8 – Wymagania odnośnie plików muzycznych
- 9 – Kompatybilne urządzenia USB
- 9 – Wymagania dotyczące urządzenia USB
- 10 Pilot zdalnego sterowania
- 12 Panel przedni
- 13 Panel tylny

### 2 Przyłączenie

---

- 14 Podłączanie głośników
  - 14 – Przyłączenie głośników do urządzenia
- 15 Podłączenie sprzętu opcjonalnego
  - 15 – Połączenie USB
  - 15 – Gniazdo PORT. IN

### 3 Obsługiwanie

---

- 16 Działania podstawowe
  - 16 – CD/ USB Operacji
- 17 Inne operacje
  - 17 – Zaprogramowane odtwarzanie
  - 17 – Usuwanie zaprogramowanej listy
  - 18 – Wybierz folder
  - 18 – Wyświetlanie informacji o pliku (ID3 TAG)
  - 18 – Chwilowe wyłączenie dźwięku
  - 19 – Ustawianie timera zasypiania
  - 19 – Dimmer
  - 19 – WERSJA DEMONSTRACYJNA
  - 19 – Automatyczne wyłączenie zasilania
  - 20 – AUTO POWER włączenie
  - 20 – Automatyczna zmiana funkcji
  - 21 Regulacja dźwięku
  - 22 Używanie bezprzewodowej technologii BLUETOOTH®
    - 22 – Odtwarzanie muzyki z urządzenia BLUETOOTH
  - 24 Korzystanie z radia
    - 24 – Słuchanie radia
    - 24 – Polepszenie słabego odbioru stacji FM
    - 24 – Zapisywanie stacji radiowych
    - 24 – Usuwanie wszystkich zapisanych stacji
    - 24 – Przeglądanie informacji na temat stacji radiowej

## **4 Rozwiązywanie problemów**

---

25 Rozwiązywanie problemów

## **5 Załącznik**

---

26 Urządzenie główne

27 Głośniki

28 Konserwacja

28 – Obsługa urządzenia

28 – Uwagi dotyczące płyt

29 Znaki handlowe i licencje

1

2

3

4

5

## Unikalne funkcje

### BLUETOOTH

Odsłuchiwanie muzyki z urządzenia **Bluetooth**.

## Wymagania dotyczące odtwarzanego pliku.

### Wymagania odnośnie plików muzycznych

Kompatybilność płyt MP3/ WMA z niniejszym urządzeniem ma następujące ograniczenia:

- Częstotliwość próbkowania: 8 - 48 kHz (MP3), 8 - 48 kHz (WMA)
- Prędkość danych : 32 - 384 kbps (MP3), 32 - 384 kbps (WMA)
- Maksymalna ilość plików : Poniżej 999
- Rozszerzenia plików : ".mp3" / ".wma"
- Format plików CD-ROM: ISO 9660/ JOLIET
- Zalecamy zastosowanie programu "Easy-CD Creator", który tworzy system plików zgodny z ISO 9660.

Funkcja DTS nie jest obsługiwana. W przypadku formatu audio DTS, dźwięk nie jest odtwarzany.

Podczas formatowania płyty wielokrotnego zapisu, należy ustawić format na [Mastered], tak aby płyta była kompatybilna z odtwarzaczami LG. Jeżeli wybrana zostanie opcja 'Live File System', nie będzie można jej używać w odtwarzaczach LG.

(Mastered/ Live File System : System formatu płyty dla Windows Vista)



## Kompatybilne urządzenia USB

- Odtwarzacz MP3: Odtwarzacz MP3 typu Flash
- Pamięć USB Flash: Urządzenia obsługujące USB 2,0 lub USB 1,1.
- Funkcja USB tej jednostki nie obsługuje niektórych urządzeń USB.

## Wymagania dotyczące urządzenia USB

- Urządzenia wymagające instalacji dodatkowego oprogramowania nie będą obsługiwane.
- Nie wyjmuj urządzenia USB podczas jego działania.
- Dla urządzeń USB o dużej pojemności, odszukanie może potrwać kilka minut.
- Aby uniknąć utraty danych należy zrobić kopię zapasową.
- Jeżeli korzystasz z przedłużacza lub koncentratora USB (hub), urządzenie USB nie będzie rozpoznane.
- Urządzenia korzystające z systemu plików NTFS nie będą obsługiwane. (Obsługiwany jest tylko system plików FAT (16/32)).
- Urządzenie to rozpoznaje do 1000 plików.
- Zewnętrzne dyski twarde, urządzenia zablokowane lub urządzenia USB typu twardego nie są obsługiwane.
- Gniazda USB urządzenia nie można podłączyć do komputera PC. Urządzenie nie może być używane jako pamięć zewnętrzną.
- Niektóre urządzenia USB mogą nie współpracować z tym urządzeniem.

## Pilot zdalnego sterowania

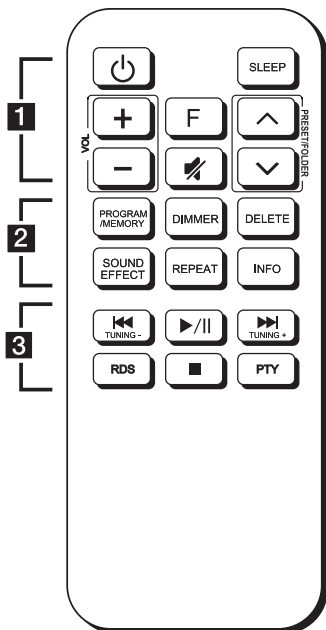

.....**1**.....

**⏻ (Gotowość)** : Włącza ON lub wyłącza OFF urządzenie.

**SLEEP** : Ustawia automatyczne wyłączenie systemu w określonym czasie.

**VOL (Głośność) +/-** : Regulacja poziomu głośności.

**F (Funkcja)** : Wybór funkcji oraz źródła.

**🔇 (Wycisz)** : Wyciszenie dźwięku.

**PRESET/FOLDER  $\wedge$ / $\vee$**  :

- Wyszukiwanie folderu z plikami MP3/ WMA. Jeżeli odtwarzana jest płyta CD/nośnik USB zawierający pliki MP3/ WMA w różnych folderach, naciśnij **PRESET/FOLDER  $\wedge$ / $\vee$**  aby wybrać folder, który ma być odtwarzany.
- Wybieranie numeru dla stacji radiowej.

## Wymiana baterii

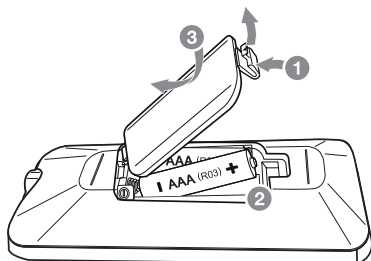

Zdejmij pokrywę baterii znajdującą się z tyłu pilota zdalnego sterowania i włóż baterię z prawidłowo ustawionymi biegunami **+** i **-**.

2

**PROGRAM/MEMORY :**

- Zapisuje stacje radiowe.
- Tworzenie zaprogramowanej listy muzyki do słuchania.

**DIMMER :** Wyświetlacz urządzenia jest przyciemniany w kilku krokach.

**DELETE :** Usuwanie piosenki z zaprogramowanej listy.

**SOUND EFFECT :** Można wybierać spośród gotowych trybów dźwięku.

**REPEAT :** Utwory/pliki odtwarzane są w sposób powtarzany lub losowy.

**INFO :** Przeglądanie informacji o utworach muzycznych. Pliki MP3 często posiadają znaczniki ID3. Takie jak: tytuł utworu lub albumu czy nazwa artysty oraz czas.

3

**TUNING -/+ :** Dostrajanie stacji radiowej.

**◀◀/▶▶ (Pomiń/Wyszukaj) :**

- Szybkie przeskakiwanie do tyłu/przodu.
- Wyszukiwanie wewnątrz utworu/pliku.

**▶/|| (Odtwarzanie/Pauza) :**

- Rozpoczęcie lub zatrzymanie odtwarzania.
- Wybiera STEREO/MONO.

**RDS :** RDS (Radio Data System).

**■ (Zatrzymać) :** Zatrzymuje odtwarzanie.

**PTY :** Wyszukiwanie stacji radiowych według typu audycji.

## Panel przedni

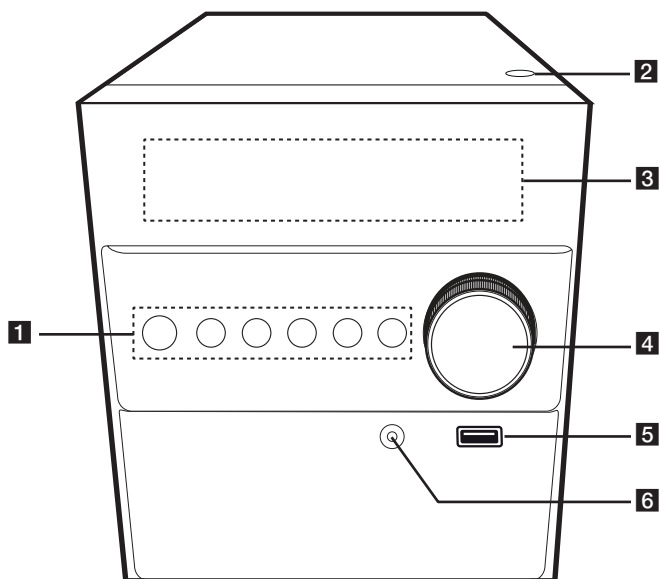

- 1** (Gotowość/Włt.)  
Włącza ON lub wyłącza OFF urządzenie.
- F** (Funkcja)  
Wybór funkcji oraz źródła.
- ⏪ / ⏩** (Pomiń/Wyszukaj)  
- Przeszukuje wstecz lub w przód.  
- Przejście do następnego/poprzedniego utworu/pliku.
- TUNING - / +**  
Dostrajanie stacji radiowej.
- ⏮ / ⏭** (Odtwarzanie/Pauza)  
- Rozpoczęcie lub zatrzymanie odtwarzania.  
- Wybiera STEREO/MONO.
- ⏸** (Zatrzymanie)  
Zatrzymuje odtwarzanie.
- 2** (Otwarta)  
Służy do wkładania lub wyjmowania płyt CD.
- 3** Okienko wyświetlacza
- 4** Pokrętko głośności  
Dostosowanie głośności głośnika.
- 5** USB  
Odtwarzanie plików audio z podłączonego urządzenia USB.
- 6** Wejście **PORT. IN** (urządzenie przenośne)  
Podłącz do urządzenia przenośnego.

# Panel tylny

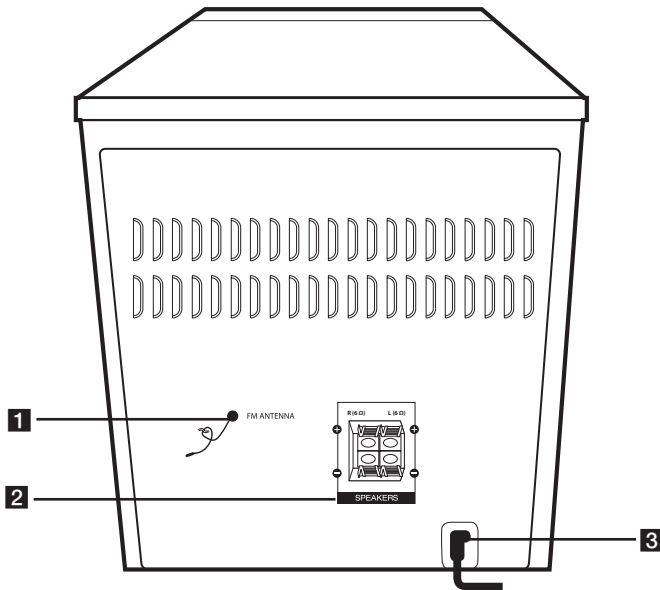

- 1** FM ANTENNA
- 2** Zaciski głośników SPEAKERS (L/R)
- 3** POWER IN

## Podłączanie głośników

### Przyłączenie głośników do urządzenia

Aby podłączyć kabel do urządzenia, wciśnij palcem plastikową klapkę, aby otworzyć styki terminala. Wsuń przewód i zwolnij klapkę.

Podłącz czarny koniec każdego przewodu do styków oznaczonych znakiem - (minus), a drugi koniec do styku oznaczonego znakiem + (plus).

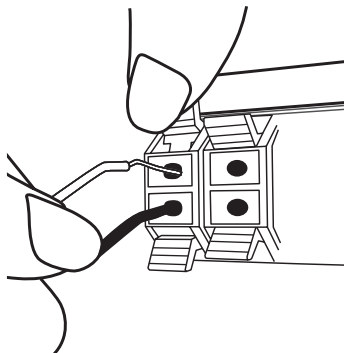

#### ! Ostrożnie

- Uważać, aby dzieci nie wkładały rąk lub żadnych przedmiotów do \*przewodu głośnika.  
\*przewód głośnika : Komora pogłębiająca brzmienie basów w obudowie głośnika.
- Należy używać tylko głośników dostarczonych razem z urządzeniem. Używanie innych głośników może być przyczyną usterek.
- Głośniki zawierają elementy magnetyczne tak, więc na ekranie telewizora lub monitora komputerowego mogą wystąpić zakłócenia kolorów. Głośniki należy ustawić z dala od telewizora lub monitora komputerowego.

## Podłączenie sprzętu opcjonalnego

### Połączenie USB

Podłącz nośnik pamięci USB do gniazda USB znajdującego się na urządzeniu.

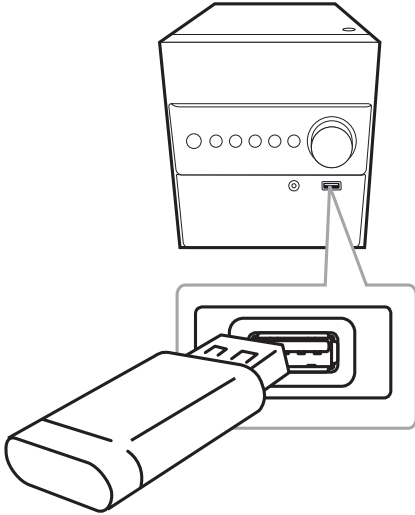

#### ! Uwaga

Odtwarzanie urządzenia USB.

- Wybierz inną funkcję/tryb lub naciśnij  na pilocie lub dwukrotnie  na urządzeniu.
- Odtłącz urządzenie USB.

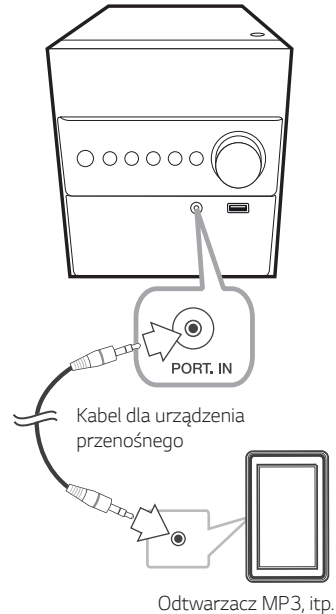

### Gniazdo PORT. IN

Podłącz wyjście (słuchawkowe lub wyjście linii) urządzenia przenośnego (MP3 lub PMP itp.) do gniazda PORT. IN.



### Słuchanie muzyki z odtwarzacza przenośnego lub urządzenia zewnętrznego























Urządzenie może być wykorzystywane do odtwarzania muzyki pochodzącej z wielu typów odtwarzaczy przenośnych.

- Podłącz odtwarzacz przenośny do gniazda PORT. IN systemu.
- Włącz urządzenie naciskając  na pilocie lub  na urządzeniu.
- Naciśnij **F** na pilocie lub na urządzeniu, aby wybrać tryb PORTABLE.
- Włącz odtwarzacz przenośny lub urządzenie zewnętrzne i uruchom odtwarzanie.

# Działania podstawowe

## CD/ USB Operacji

1. Włóż płytę, używając  lub podłącz urządzenie USB do portu USB.
2. Przy pomocy przycisku **F** na pilocie lub na urządzeniu wybierz tryb CD lub USB.

Aby	Wykonaj poniższe
Zatrzymać	Naciśnij  na pilocie lub  na urządzeniu.
Odtwarzać	Naciśnij  /  na pilocie lub  na urządzeniu.
Włączyć pauzę	Naciśnij  /  na pilocie lub  na urządzeniu.
Wyszukiwanie wewnątrz utworu/plików.	Podczas odtwarzania naciśnij i przytrzymaj przycisk  /  na pilocie lub  /  na urządzeniu, następnie zwolnij go w odpowiednim momencie.
Przejdź do następnego/ poprzedniego utworu/pliku	<p>- W trybie zatrzymania Wciśnij  /  na pilocie lub  /  na urządzeniu w celu przeskoczenia do następnego/ poprzedniego utworu/pliku.</p> <p>- Podczas odtwarzania, Wciśnij  na pilocie lub  na urządzeniu w celu przeskoczenia do następnego utworu/pliku.</p> <p>Jeżeli odtwarzanie trwa krócej niż 2 sekundy, naciśnięcie  na pilocie lub  na urządzeniu powoduje przeskoczenie do poprzedniego utworu/pliku.</p> <p>Jeżeli odtwarzanie trwa dłużej niż 3 sekundy, naciśnięcie  na pilocie lub  na urządzeniu powoduje przeskoczenie do początku danego utworu/pliku.</p>
Odtwarzać wielokrotnie lub losowo	Naciskaj kilkakrotnie przycisk <b>REPEAT</b> na pilocie. Patrz uwaga dotycząca zmiany wyświetlacza.

### ! Uwaga

- Wyświetlacz zmienia się w następującej kolejności.

USB	MP3/ WMA CD	AUDIO CD
RPT 1	RPT 1	RPT 1
RPT*DIR	RPT DIR	-
RPT ALL	RPT ALL	RPT ALL
RANDOM	RANDOM	RANDOM
OFF	OFF	OFF

\*DIR : Katalog

- Podczas odtwarzania listy, dostępne są tylko RPT 1 (POWTARZAJ UTWÓR) oraz RPT ALL (POWTARZAJ WSZYSTKO).



## Inne operacje

### Zaprogramowane odtwarzanie

Funkcja program umożliwia zachowanie ulubionych plików z dowolnej płyty lub urządzenia USB.

Program może zawierać 20 utworów/plików.

1. W czasie zatrzymania naciśnij **PROGRAM/MEMORY** na pilocie.
2. Naciśnij przycisk **◀◀/▶▶** na pilocie lub **◀◀/▶▶** na urządzeniu, aby wybrać utwór.
3. Naciśnij **PROGRAM/MEMORY** na pilocie, aby zapisać i wybrać następny utwór/plik.
4. Powtórz kroki 2 - 3, aby zapisać więcej utworów/plików.
5. Naciśnij **▶/||** na pilocie lub **▶||** na urządzeniu, aby rozpocząć odtwarzanie zaprogramowanych utworów/plików muzycznych.
6. Naciśnij dwa razy **■** na pilocie lub **□** na urządzeniu, aby anulować swój wybór.

#### ! Uwaga

Podczas tworzenia lub modyfikacji listy zaprogramowanej, tryb powtarzania REPEAT jest wyłączony.

### Usuwanie zaprogramowanej listy

Funkcja usuwanie działa tylko w trybie edycji.

1. W czasie zatrzymania naciśnij **PROGRAM/MEMORY** na pilocie.
2. Wybierz utwór naciskając wielokrotnie **PROGRAM/MEMORY** lub **PRESET/FOLDER** **∧/∨** na pilocie.
3. Gdy utwór jest zaznaczony naciśnij na pilocie **DELETE**.

#### ! Uwaga

- W poniższym przypadku lista zaprogramowana zostaje usunięta.
  - Wyjęcie płyty lub odłączenie urządzenia USB.
  - Odłączenie przewodu zasilania.
- W poniższym przypadku program jest wyłączany.
  - Zmiana na inną funkcję.
  - Wyłączenie i włączenie urządzenia.

## Wybierz folder

1. Naciskaj przycisk **PRESET/FOLDER**  $\wedge/V$  na pilocie, aż pojawi się żądany folder.
2. Naciśnij **▶/||** na pilocie lub **>||** na urządzeniu, aby rozpocząć odtwarzanie. Rozpocznie się odtwarzanie pierwszego pliku z danego folderu. (Podczas odtwarzania, jeżeli folder został wybrany, krok ten nie jest konieczny.)

### ! Uwaga

- Foldery/Pliki USB/CD są rozpoznawane jak podano poniżej

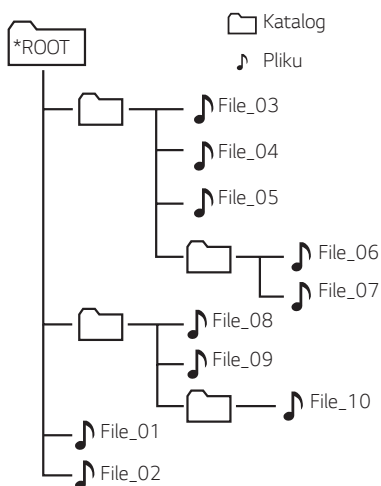

- Pliki i foldery będą wyświetlane w porządku nagrywania i mogą być wyświetlane różnie w zależności od okoliczności nagrania.
- \*ROOT: pierwszy ekran, który jest widoczny po rozpoznaniu urządzenia USB/CD, nazywa się „ROOT”.
- Foldery są wyświetlane w następującej kolejności:

FAT(USB) : FILE\_01 → FILE\_02 → FILE\_03  
 → FILE\_04 → FILE\_05 → FILE\_06 →  
 FILE\_07 → FILE\_08 → FILE\_09 → FILE\_10

CD : FILE\_01 → FILE\_02 → FILE\_03 →  
 FILE\_04 → FILE\_05 → FILE\_08 → FILE\_09  
 → FILE\_06 → FILE\_07 → FILE\_10

## Wyświetlanie informacji o pliku (ID3 TAG)

Podczas odtwarzania pliku MP3 zawierającego informacje, można wyświetlić je, naciskając na pilocie przycisk **INFO**.

## Chwilowe wyłączenie dźwięku

Naciśnij przycisk  $\nabla$  na pilocie zdalnego sterowania, aby wyciszyć urządzenie.

Możesz wyciszyć swoje urządzenie, aby na przykład odebrać telefon. Wskaźnik „IX” będzie migał w oknie wyświetlacza.

Aby anulować, ponownie naciśnij przycisk  $\nabla$  lub zmień poziom głośności.

## Ustawianie timera zasypiania

Naciskaj przycisk **SLEEP**, aby wybrać czas do wyłączenia od 10 do 180 minut. Po tym czasie urządzenie wyłączy się.

Jeżeli chcesz wyłączyć funkcję zasypiania, naciskaj przycisk **SLEEP** dotąd, aż pojawi się komunikat „SLEEP 10”, następnie naciśnij jeszcze raz przycisk **SLEEP**.

### ! Uwaga

- Możesz sprawdzić pozostający do wyłączenia czas.
- Naciśnij **SLEEP**. W okienku wyświetlacza pojawi się pozostający do wyłączenia czas.

## Dimmer

Przyciśnij **DIMMER** tylko raz.

Wyświetlacz urządzenia jest przyciemniany w kilku krokach.

Aby anulować, przyciśnij **DIMMER** ponownie.

## WERSJA DEMONSTRACYJNA

Ustaw głośność na minimum po włączeniu jednostki głównej, a następnie przyciśnij i przytrzymaj **F** na jednostce przez około 7 sekund. Każda z funkcji jednostki będzie wyświetlona na wyświetlaczu.

Aby anulować funkcję WERSJA DEMONSTRACYJNA, przyciśnij i przytrzymaj **F** na jednostce przez około 7 sekund.

## Automatyczne wyłączenie zasilania

W przypadku gdy główne urządzenie nie jest podłączone do urządzenia zewnętrznego i nie będzie używane przez 20 minut, wyłączy się samoczynnie.

Wyłączy się również po sześciu godzinach, jeżeli jednostka główna jest połączona z innym urządzeniem za pomocą wejścia analogowego.

## Jak odłączyć bezprzewodowe połączenie sieciowe lub urządzenie bezprzewodowe

Wyłączyć urządzenie, naciskając przycisk zasilania przez ponad 5 sekund.

## AUTO POWER włączenie

Urządzenie to uruchomi się automatycznie przez sygnał wejściowy: **Bluetooth**

Jeżeli spróbujesz podłączyć urządzenie **Bluetooth**, jednostka ta włączy się oraz połączy urządzenie **Bluetooth**.

### ! Uwaga

- Funkcja ta może nie działać w zależności od podłączonego urządzenia.
- W zależności od podłączonego urządzenia, jednostka włącza się, ale połączenie **Bluetooth** może nie zostać zrealizowane.
- Jeżeli odłączysz połączenie **Bluetooth**, niektóre urządzenia **Bluetooth** będą ciągle próbowały się połączyć. Dlatego zalecane jest rozłączenie połączenia przed wyłączeniem jednostki.
- Jeżeli urządzenie to jest już sparowane, zostanie ono automatycznie włączone przez sygnał wejściowy, gdy urządzenie będzie wyłączone.
- Jeżeli urządzenie zostanie wyłączone przez naciśnięcie przycisku zasilania przez ponad 5 sekund, funkcja automatycznego włączania zostanie anulowana. Aby ją aktywować, należy włączyć urządzenie.
- Aby korzystać z tej funkcji, jednostka główna musi być zarejestrowana w liście urządzeń parowanych **Bluetooth**.

## Automatyczna zmiana funkcji

Urządzenie to rozpoznaje sygnały wejściowe takie jak **Bluetooth**, a następnie automatycznie zmienia funkcję.

### Jeżeli spróbujesz podłączyć urządzenie Bluetooth

Jeżeli spróbujesz podłączyć urządzenie **Bluetooth**, jednostka przełączy na tryb BT. Uruchom odtwarzanie muzyki na urządzeniu **Bluetooth**.

### ! Uwaga

Funkcja ta działa tylko z urządzeniami, które były wcześniej podłączone.

## Regulacja dźwięku

Ten system posiada określoną ilość wcześniej ustawianych pól dźwięku surround. Wyświetlane elementy dla korektora mogą się różnić w zależności od źródła dźwięku oraz ustawionych efektów.

Przy pomocy przycisku **SOUND EFFECT** na pilocie, można wybrać tryb dźwiękowy.

Na wyświetlaczu	Opis
POP CLASSIC ROCK JAZZ	Tryb ten daje autentyczną atmosferę dźwięku oraz jednocześnie odczucie uczestniczenia w prawdziwym koncercie muzyki pop, jazz lub klasycznej.
BASS	Wzmocnienie dźwięku w zakresie wysokim, niskim oraz efektu surround.
STANDARD	Możesz cieszyć się zoptymalizowanym dźwiękiem.
AUTO EQ	Korektor ustawia się automatycznie w zależności od typu dźwięku zapisanego w ID3 Tag dla pliku MP3.

### ! Uwaga

- W przypadku niektórych głośników, dźwięk może być cichy lub w ogóle nie słyszalny w zależności od jego trybu.
- Po zmianie źródła sygnału wejściowego lub w niektórych przypadkach nawet po zmianie ścieżki/pliku może być konieczne ponowne ustawienie trybu dźwięku.

# Używanie bezprzewodowej technologii BLUETOOTH®

## Informacje o technologii BLUETOOTH

**Bluetooth** to technologia komunikacji bezprzewodowej krótkiego zasięgu.

Dźwięk może być przerwany, gdy połączenie będzie zakłócone przez inne urządzenia elektroniczne lub gdy łączysz się z urządzeniem **Bluetooth** znajdującym się w innym pomieszczeniu.

Łączenie indywidualnych urządzeń w bezprzewodowej technologii **Bluetooth** nie wiąże się z żadnymi opłatami. Telefon komórkowy z technologią bezprzewodową **Bluetooth** może być obsługiwany przez Cascade, jeżeli połączenie było nawiązane przez technologię bezprzewodową **Bluetooth**.

Dostępne urządzenia: Telefon komórkowy, MP3, Laptop, PDA.

## Profile BLUETOOTH

Aby korzystać z bezprzewodowej technologii **Bluetooth**, urządzenia muszą interpretować określone profile. Urządzenie to jest zgodne z następującymi profilami.

A2DP (zaawansowany profil dystrybucji audio)  
Kodowanie : SBC

## Odtwarzanie muzyki z urządzenia BLUETOOTH

### Parowanie z urządzeniem BLUETOOTH

Przed rozpoczęciem procedury parowania, upewnij się, że funkcja **Bluetooth** jest włączona w urządzeniu **Bluetooth**. Szczegółowe informacje na ten temat można znaleźć w instrukcji obsługi urządzenia **Bluetooth**. Po zakończeniu operacji parowania, nie trzeba jej wykonywać ponownie.

1. Włączyć urządzenie.
2. Uruchom urządzenie **Bluetooth** i wykonaj parowanie. Podczas wyszukiwania tego urządzenia przez urządzenie **Bluetooth** na ekranie urządzenia **Bluetooth** może pojawić się lista znalezionych urządzeń w zależności od typu urządzenia **Bluetooth**. Urządzenie będzie widoczne jako „LG CM1560(XX)”.

### ! Uwaga

- XX oznacza dwa ostatnie znaki adresu **Bluetooth**. Jeśli na przykład adres **Bluetooth** urządzenia to 9C:02:98:4A:F7:08, na urządzeniu **Bluetooth** wyświetli się „LG CM1560(08)”.
  - Sposoby parowania mogą się różnić pomiędzy niektórymi urządzeniami w zależności od typu urządzenia **Bluetooth**. W razie potrzeby wprowadź kod PIN (0000).
3. „PAIRED” pojawi się w oknie wyświetlacza, jeżeli urządzenie to zostanie pomyślnie połączone z urządzeniem **Bluetooth**.
  4. Słuchanie muzyki.  
Aby odtworzyć muzykę zapisaną na twoim urządzeniu **Bluetooth**, patrz instrukcja obsługi tego urządzenia.

**!** Uwaga

- Podczas korzystania z technologii **Bluetooth**, urządzenie zewnętrzne **Bluetooth** musi znajdować się jak najbliżej i odległość tą należy zachować.  
Jednakże połączenie może nie działać prawidłowo w następujących przypadkach:
  - Pomiedzy jednostką a urządzeniem zewnętrznym **Bluetooth** znajduje się przeszkoda.
  - W pobliżu znajduje się urządzenie korzystające z tej samej częstotliwości, co **Bluetooth** jak np. sprzęt medyczny, kuchenka mikrofalowa lub sieć bezprzewodowa LAN.
- Po ponownym uruchomieniu urządzenia należy jeszcze raz połączyć urządzenie **Bluetooth**.
- Dźwięk może być przerwany na skutek zakłócenia połączenia przez inne urządzenia elektroniczne.
- Nie można sterować urządzeniem **Bluetooth** za pomocą tego urządzenia.
- W zależności od typu urządzenia, w niektórych przypadkach użycie funkcji **Bluetooth** może okazać się niemożliwe.
- Można korzystać z połączenia bezprzewodowego do połączenia telefonu, odtwarzacza MP3, notebooka, itp.
- Jeżeli ktoś stanie i przerwie łączność między urządzeniem **Bluetooth** i odtwarzaczem, połączenie zostanie przerwane.
- Połączenie **Bluetooth** zostanie rozłączone, gdy jednostka zostanie wyłączona lub urządzenie zewnętrzne **Bluetooth** znajdzie się za daleko.
- Im większa jest odległość pomiędzy jednostką a urządzeniem **Bluetooth**, tym niższa jest jakość dźwięku.
- Jeżeli **Bluetooth** nie jest podłączony, w oknie wyświetlacza pojawi się napis „BT READY”.
- Podczas korzystania z funkcji **Bluetooth** należy wyregulować głośność urządzenia **Bluetooth** do poziomu odpowiedniego do słuchania.
- Podczas gdy urządzenie **Bluetooth** (urządzenie iOS itp.) jest podłączone do tej jednostki, poziom głośności może być pomiędzy nimi zsynchronizowany.

## Korzystanie z radia

### Słuchanie radia

1. Naciskaj przycisk **F** na pilocie lub na urządzeniu, aż na wyświetlaczu pojawi się FM. Wybrana zostanie ostatnio słuchana stacja.
2. Dostrajanie auto: Naciśnij i przytrzymaj na pilocie przycisk **TUNING +/-** lub **I<<< / >>>I** na urządzeniu przez około 2 sekundy, aż częstotliwość zacznie się zmieniać, następnie zwolnij go. Przeszukiwanie zatrzymuje się po znalezieniu stacji.  
lub  
Dostrajanie ręczne: Naciskaj **TUNING +/-** na pilocie lub **I<<< / >>>I** na urządzeniu.
3. Ustaw głośność za pomocą kółka dotykowego na jednostce lub za pomocą przycisków **VOL +/-** na pilocie.

### Polepszenie słabego odbioru stacji FM

Naciśnij **► / II** na pilocie lub **>II** na urządzeniu. Tryb odbioru radia zmieni się ze stereo na mono, zazwyczaj powoduje to poprawę jakości odbioru.

### Zapisywanie stacji radiowych

Można zapisać 50 stacji dla pasma FM.

Przed rozpoczęciem strojenia należy upewnić się, że głośność nie jest ustawiona na zbyt wysokim poziomie.

1. Naciskaj przycisk **F** na pilocie lub na urządzeniu, aż na wyświetlaczu pojawi się FM.
2. Wybierz żądaną częstotliwość naciskając **TUNING +/-** na pilocie lub **I<<< / >>>I** na urządzeniu.
3. Naciśnij na pilocie **PROGRAM/MEMORY**. W okienku wyświetlacza zaczyna migać numer.
4. Naciśnij **PRESET/FOLDER ^/V** na pilocie, aby wybrać żądany numer stacji.
5. Naciśnij na pilocie **PROGRAM/MEMORY**. Stacja jest zapisana.
6. Powtórz kroki 2 do 5 w celu zaprogramowania innych stacji.

7. Aby słuchać zaprogramowanej stacji należy nacisnąć na pilocie **PRESET/FOLDER ^/V**.

### Usuwanie wszystkich zapisanych stacji

1. Naciśnij i przytrzymaj przycisk **PROGRAM/MEMORY** na pilocie przez dłużej niż dwie sekundy. Komunikat „ERASEALL” będzie migać na wyświetlaczu.
2. Naciśnij **PROGRAM/MEMORY** na pilocie, aby usunąć wszystkie zapisane stacje.

### Przeglądanie informacji na temat stacji radiowej

Tuner FM wyposażony jest w system Radio Data System (RDS). Pokazuje informacje na temat słuchanej stacji radiowej. Naciśnij kilkakrotnie przycisk **RDS** na pilocie, aby przejść przez różne typy danych:

<b>PS</b>	(Programme Service Name) Na wyświetlaczu pojawi się nazwa kanału.
<b>PTY</b>	(Rozpoznanie typu programu) Na wyświetlaczu pojawia się typ programu (np. jazz lub wiadomości).
<b>RT</b>	(Radio - Tekst) Komunikat tekstowy "text" zawiera specjalne informacje nadawane przez daną stację radiową. Ten tekst może przewijać się na wyświetlaczu.
<b>CT</b>	(Czas kontrolowany przez kanał) Pokazuje czas podawany przez stację.

Naciskając przycisk **RDS** na pilocie, można wyszukiwać stacje radiowe według typu nadawanego programu. Na wyświetlaczu pojawi się ostatnio używany kod **PTY**. Naciśnij przycisk **PTY** na pilocie jeden raz lub kilkakrotnie, aby wybrać typ programu. Lub naciśnij **TUNING +/-** plus na pilocie. Tuner rozpocznie automatyczne szukanie. Wyszukiwanie zatrzyma się, gdy odnaleziona zostanie odpowiednia stacja.



# Rozwiązywanie problemów

Problem	Przyczyna i rozwiązanie
Urządzenie nie działa prawidłowo.	<ul style="list-style-type: none"> <li>Wyłącz zasilanie urządzenia oraz podłączonych urządzeń zewnętrznych (Telewizor, Głośnik basowy, Odtwarzacz DVD, Wzmacniacz itp.) a następnie włącz je ponownie.</li> <li>Odtłącz przewód zasilania od tego urządzenia oraz podłączonych urządzeń zewnętrznych (Telewizor, Głośnik basowy, Odtwarzacz DVD, Wzmacniacz itp.) a następnie podłącz go ponownie.</li> <li>Poprzednie ustawienie może nie zostać zapisane, jeżeli urządzenie zostanie wyłączone.</li> </ul>
Brak zasilania.	<ul style="list-style-type: none"> <li>Kabel zasilania nie jest podłączony. Podłączycy kabel zasilania.</li> <li>Sprawdź, czy nie nastąpiła przerwa w zasilaniu elektrycznym. Sprawdź działanie przez obsługę innych urządzeń elektronicznych.</li> </ul>
Brak dźwięku.	<ul style="list-style-type: none"> <li>Sprawdź, czy została wybrana prawidłowa funkcja. Naciśnij przycisk funkcji i sprawdź wybraną funkcję.</li> <li>Sprawdź czy głośniki są podłączone prawidłowo.</li> </ul>
Urządzenie nie rozpoczyna odtwarzania.	<ul style="list-style-type: none"> <li>Włożono płytę, którą nie można odtworzyć. Włóż płytę, którą można odtworzyć.</li> <li>Nie włożono płyty. Włóż płytę.</li> <li>Płyta jest zabrudzona. Wyczyść płytę. (patrz strona 28)</li> <li>Płyta jest włożona odwrotnie. Umieść płytę stroną zadrukowaną do góry.</li> </ul>
Stacje radiowe nie są odbierane właściwie.	<ul style="list-style-type: none"> <li>Antena jest źle podłączona lub ustawiona. Podłącz dokładnie antenę.</li> <li>Siła sygnału stacji radiowej jest zbyt słaba. Ręcznie dostrój stację.</li> <li>Żadna stacja nie została zapamiętana lub stacje zostały usunięte (przy strojeniu skanującym). Ustaw stacje radiowe – więcej szczegółowych informacji można znaleźć na stronie 24.</li> </ul>
Pilot zdalnego sterowania nie działa poprawnie.	<ul style="list-style-type: none"> <li>Pilot zdalnego sterowania znajduje się za daleko od urządzenia. Używać pilota w odległości do 7 m (23ft).</li> <li>Na drodze pomiędzy pilotem a urządzeniem znajduje się przeszkoda. Usuń przeszkodę.</li> <li>Bateria w pilocie jest za słaba. Zmień baterie na nowe.</li> </ul>

## Urządzenie główne

Ogólne	
Zasilanie	Patrz główna naklejka.
Pobór mocy	Patrz główna naklejka.
	Gotowość sieciowa: 0,5 W (Jeżeli wszystkie porty sieciowe są aktywowane).
Wymiary (Szer. x Wys. x Głęb.)	Około 150 mm x 181 mm x 210 mm
Masa netto (około)	Około 1,24 kg
Temperatura robocza	5 °C do 35 °C
Wilgotność robocza	5 % do 90 %

Wejścia	
Port urządzenia przenośnego (PORT.IN)	0,6 Vrms (Wtyk jack stereo 3,5 mm) x 1

Tuner	
Zakres strojenia FM	87,5 do 108,0 MHz lub 87,50 do 108,00 MHz

Wzmacniacz (moc wyjściowa RMS)	
Łącznie	10 W
Przód	5 W x 2 (6 Ω przy 1 kHz, 10 % THD)

System	
Częstotliwość	80 do 20,000 Hz
Proporcja sygnału do szumu	80 dB
Zakres dynamiczny	75 dB
Zasilanie z szyny	5 V  500 mA

## Głośniki

Przód	
Typ	1 głośnik jednodrożny
Impedancja	6 $\Omega$
Wejściowa moc znamionowa	5 W
Maksymalna moc wejściowa	10 W
Wymiary (Szerx Wys. x Głęb.)	Okolo 132 mm x 181 mm x 140 mm
Masa netto	Okolo 0,75 kg

- Projekt i specyfikacje mogą ulec zmianom bez powiadomienia.

# Konserwacja

## Obsługa urządzenia

### Wysyłanie urządzenia

Proszę zachować oryginalne opakowanie i materiały pakunkowe. W razie konieczności wysłania urządzenia, w celu zapewnienia najlepszej ochrony, zapakuj ponownie urządzenie tak jak było zapakowane oryginalnie w fabryce.

### Utrzymywanie czystości powierzchni zewnętrznych

Nie używać w pobliżu urządzenia cieczy agresywnych takich jak środki owadobójcze.

Czyszczenie z dużą siłą może zniszczyć powierzchnię.

Nie pozostawiać przez dłuższy czas produktów gumowych lub plastikowych w kontakcie z urządzeniem.

### Czyszczenie urządzenia

Odtwarzacz należy czyścić miękką szmatką. Jeżeli powierzchnie są mocno zabrudzone, użyj miękkiej szmatki lekko zwilżonej w roztworze delikatnego detergentu. Nie stosuj rozpuszczalników takich jak alkohol, benzyna, rozcieńczalniki, ponieważ mogą uszkodzić powierzchnię urządzenia.

### Konserwacja urządzenia

Urządzenie to jest bardzo precyzyjne i zaawansowane technologicznie. Jeżeli soczewki optyczne oraz części napędu płyty są brudne lub zużyte, jakość obrazu może być pogorszona. Szczegółowe informacje można uzyskać w najbliższym autoryzowanym centrum serwisowym.

## Uwagi dotyczące płyt

### Obchodzenie się z płytami

Nigdy nie nalepiać na płytę papieru lub taśmy samoprzylepnej.

### Przechowywanie płyt

Po odtworzeniu schować płytę do futerału. Nie wystawiać płyt na bezpośrednie działanie promieni słonecznych lub źródeł ciepła, i nigdy nie zostawiać ich w zaparkowanym samochodzie wystawionych na działanie słońca.

### Czyszczenie płyt

Nie używać rozpuszczalników takich jak alkohol, benzyna, rozcieńczalniki, czy powszechnie dostępne środki czyszczące lub antystatyczne aerozole służące do czyszczenia starszych płyt winylowych.

---

## Znaki handlowe i licencje

---



Technologia bezprzewodowa **Bluetooth** to system umożliwiający kontakt radiowy pomiędzy urządzeniami elektronicznymi.

Łączenie indywidualnych urządzeń w bezprzewodowej technologii **Bluetooth** nie wiąże się z żadnymi opłatami.

Telefon komórkowy z technologią bezprzewodową **Bluetooth** może być obsługiwany przez Cascade, jeżeli połączenie było nawiązane przez technologię bezprzewodową **Bluetooth**. Nazwa **Bluetooth** oraz logo są własnością firmy Bluetooth SIG, Inc. a ich użytkowanie przez LG Electronics odbywa się na podstawie licencji.

Inne znaki oraz nazwy handlowe są prawowitą własnością ich właścicieli.

---

